



セット写真のテーブル STA-1845MS-G、チェア LN-300WF-B

■ルナークチェア P111



LN-300WF-B
¥41,790(39,800)

●スタック収納状態

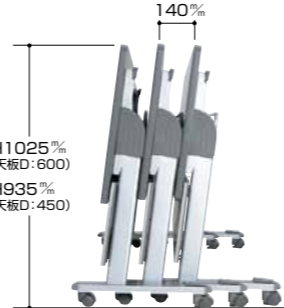

シャープで軽快なデザインの天板ハネ上げ式スタックテーブル。キャスター部は、プッシュリターン式ストッパー付。移動・固定がスムーズに行えます。

●天板ハネ上げ式

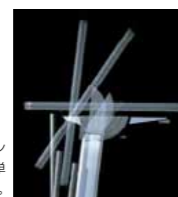

●プッシュリターン式ストッパー



脚部手前のレバーを踏むと、キャスター部からストッパーが出て、テーブルは固定されます。もう一度踏み込むとストッパーは戻り、解除されます。

天板下左右2カ所の一方のレバー操作だけで、天板を簡単に折りたたむことができます。

パネル付タイプ

●ストレート



STA-1845MS-P

●コーナー



STA-60MS-G

タイプ	寸法W×D×H/脚間%	質量	品番	価格
ストレート	1800×600×700/1620	31.0kg	STA-1860MS-□	¥ 93,660(89,200)
	1800×450×700/1620	25.5kg	STA-1845MS-□	¥ 87,990(83,800)
	1500×600×700/1320	29.5kg	STA-1560MS-□	¥ 93,030(88,600)
	1500×450×700/1320	23.0kg	STA-1545MS-□	¥ 87,360(83,200)
コーナー	1540×600×700/600	25.0kg	STA-60MS-□	¥112,665(107,300)
	1325×450×700/600	23.0kg	STA-45MS-□	¥106,575(101,500)

パネルなしタイプ

●ストレート



STA-1545S-R

●コーナー



STA-45S-G

タイプ	寸法W×D×H/脚間%	質量	品番	価格
ストレート	1800×600×700/1620	27.0kg	STA-1860S-□	¥76,545(72,900)
	1800×450×700/1620	21.5kg	STA-1845S-□	¥70,665(67,300)
	1500×600×700/1320	25.5kg	STA-1560S-□	¥75,810(72,200)
	1500×450×700/1320	19.0kg	STA-1545S-□	¥69,930(66,600)
コーナー	1540×600×700/600	22.0kg	STA-60S-□	¥90,930(86,600)
	1325×450×700/600	20.0kg	STA-45S-□	¥85,785(81,700)

■仕様

- 天板・天板厚/メラミン化粧板・29%
- 芯材/パーティクルボード
- 天板エッジ/オレフィン系樹脂
- 幕板/ポリエステル化粧板、オレフィン系樹脂エッジ
- 脚/30°50角パイプ、メラミン焼付シルバーメタリック塗装
- キャスター付(手前2ヶ:プッシュリターン式ストッパー付)
- 天板ハネ上げ式 ●棚付

■天板・幕板カラー



G(ニューグレー) P(パールアルダー) R(ローズ)

●ストレート

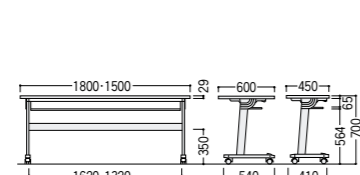
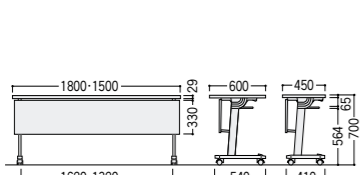

●コーナー

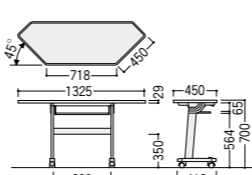
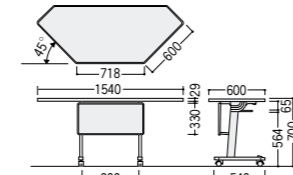

セット写真のテーブル STC-1845PG、チェア KM-810MF-B



セット写真のテーブル STC-1845PP、チェア MC-211FC-O

●スタック収納状態

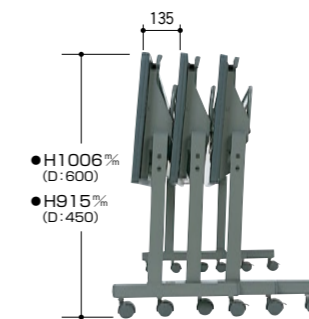

STC型テーブルは、ハネ上げ式スタックテーブルのスタンダード。スタッキングは135%ピッチで効率的に収納できます。

●天板ハネ上げ式



天板右下のレバーをロック解除し、天板をハネ上げることで天板が折れたためです。

■KM-810チェア P228



KM-810MF-B
¥15,750(15,000)

■MC-200チェア P222



MC-211FC-O
¥30,975(29,500)

パネル付タイプ

●ストレート



STC-1860PP(パールアルダー)

●コーナー



STC-60PG(ニューグレー)

タイプ	寸法W×D×H/脚間%	質量	品番	価格
ストレート	1800×600×700/1700	32.0kg	STC-1860P□	¥66,570(63,400)
	1800×450×700/1700	26.5kg	STC-1845P□	¥60,375(57,500)
	1500×600×700/1400	30.5kg	STC-1560P□	¥65,940(62,800)
	1500×450×700/1400	24.0kg	STC-1545P□	¥59,850(57,000)
コーナー	1540×600×700/600	24.0kg	STC-60P□	¥68,985(65,700)
	1325×450×700/600	22.0kg	STC-45P□	¥63,210(60,200)

パネルなしタイプ

●ストレート



STC-1545R(ローズ)

●コーナー



STC-45P(パールアルダー)

タイプ	寸法W×D×H/脚間%	質量	品番	価格
ストレート	1800×600×700/1700	31.0kg	STC-1860□	¥54,600(52,000)
	1800×450×700/1700	24.5kg	STC-1845□	¥48,510(46,200)
	1500×600×700/1400	29.0kg	STC-1560□	¥54,075(51,500)
	1500×450×700/1400	22.5kg	STC-1545□	¥47,985(45,700)
コーナー	1540×600×700/600	23.0kg	STC-60□	¥63,210(60,200)
	1325×450×700/600	21.0kg	STC-45□	¥52,710(50,200)

■仕様

- 天板・天板厚/メラミン化粧板・29%
- 天板芯材/パーティクルボード
- 天板エッジ/オレフィン系樹脂
- 幕板/ABS樹脂成形品
- 脚/25°50角パイプ、メラミン焼付塗装
- キャスター付(手前2ヶストッパータイプ)
- 天板ハネ上げ式 ●棚付

■天板カラー

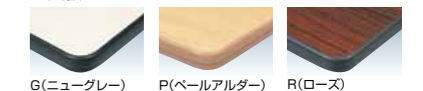

G(ニューグレー) P(パールアルダー) R(ローズ)

●ストレート

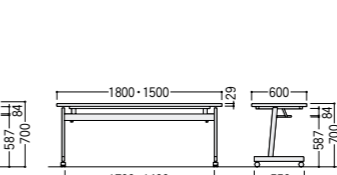
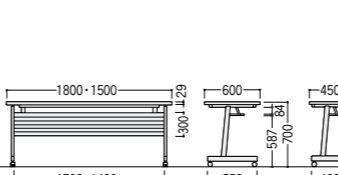

●コーナー

